

12V- 150AH

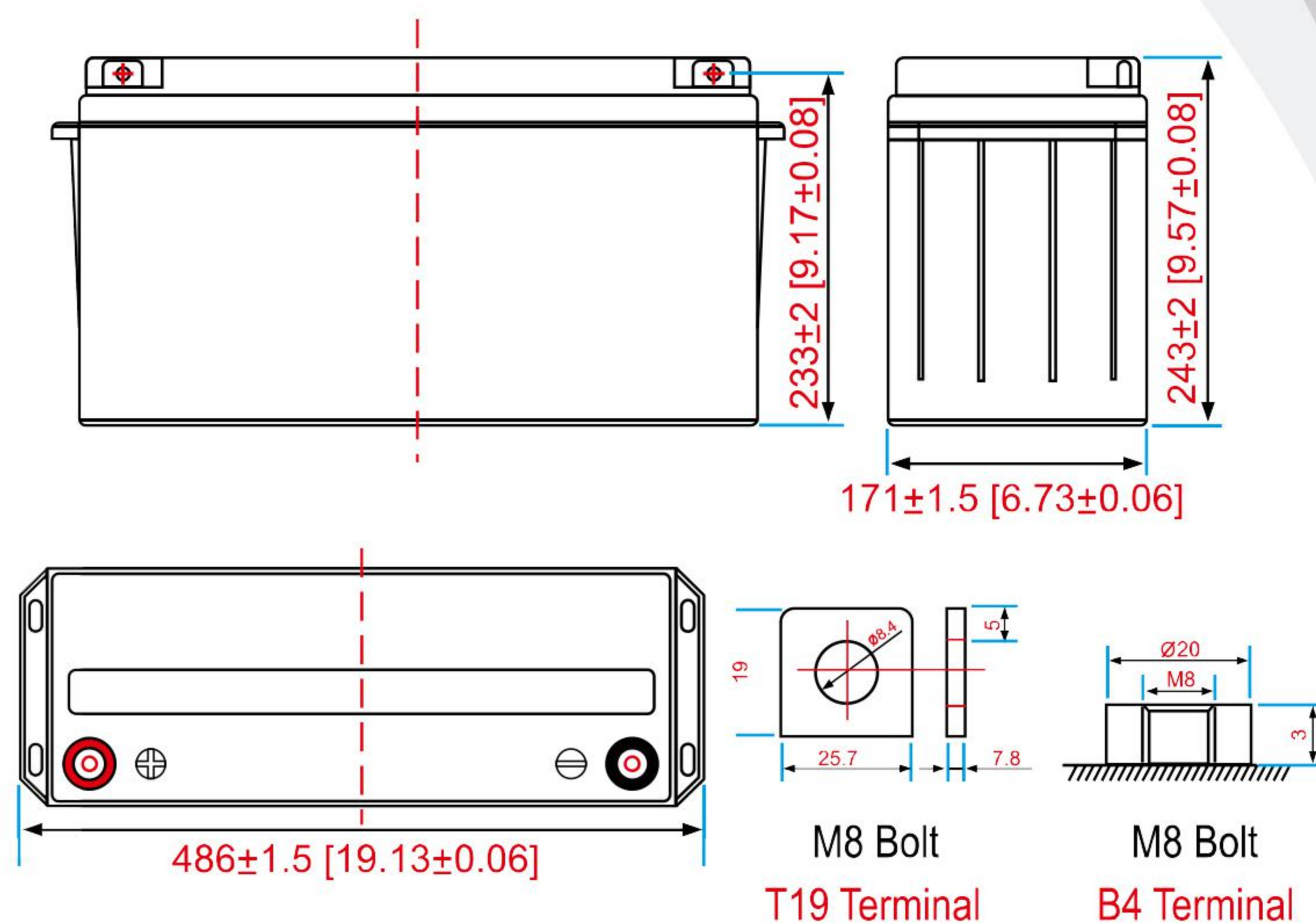

مشخصات :

150-12 12V150AH				مدل باتری
20HR(7.96A,10.8V)	10HR(15.0A,10.8V)	5HR(29.19A,10.5V)	1HR(97.7A,10.5V)	ظرفیت در دمای (25°C)
159.2AH	150.0AH	145.9AH	97.7AH	
طول	عرض	ارتفاع	ارتفاع کل	ابعاد باتری
486mm (19.13inch)	171mm (6.73inch)	233mm (9.17inch)	243mm (9.57inch)	
45Kg (94.60 lbs)				وزن تقریبی
شارژ کامل در دمای 25°C: $\leq 6.3m\Omega$				مقاومت داخلی
۲ درصد کاهش ظرفیت در ماه در دمای ۲۵ درجه سانتیگراد (۷۷ درجه فارنهایت)				دشارژ خودبخودی (25°C)
40°C	25°C	0°C	-15°C	تغییرات ظرفیت در اثر دما
102%	100%	85%	65%	
استفاده پیوسته		سیستم آماده به کار		ولتاژ شارژ کردن در دمای (25°C)
14.4-14.6V(-30mV/°C), max. Current:45.0A		13.6-13.8V (-20mV/°C)		

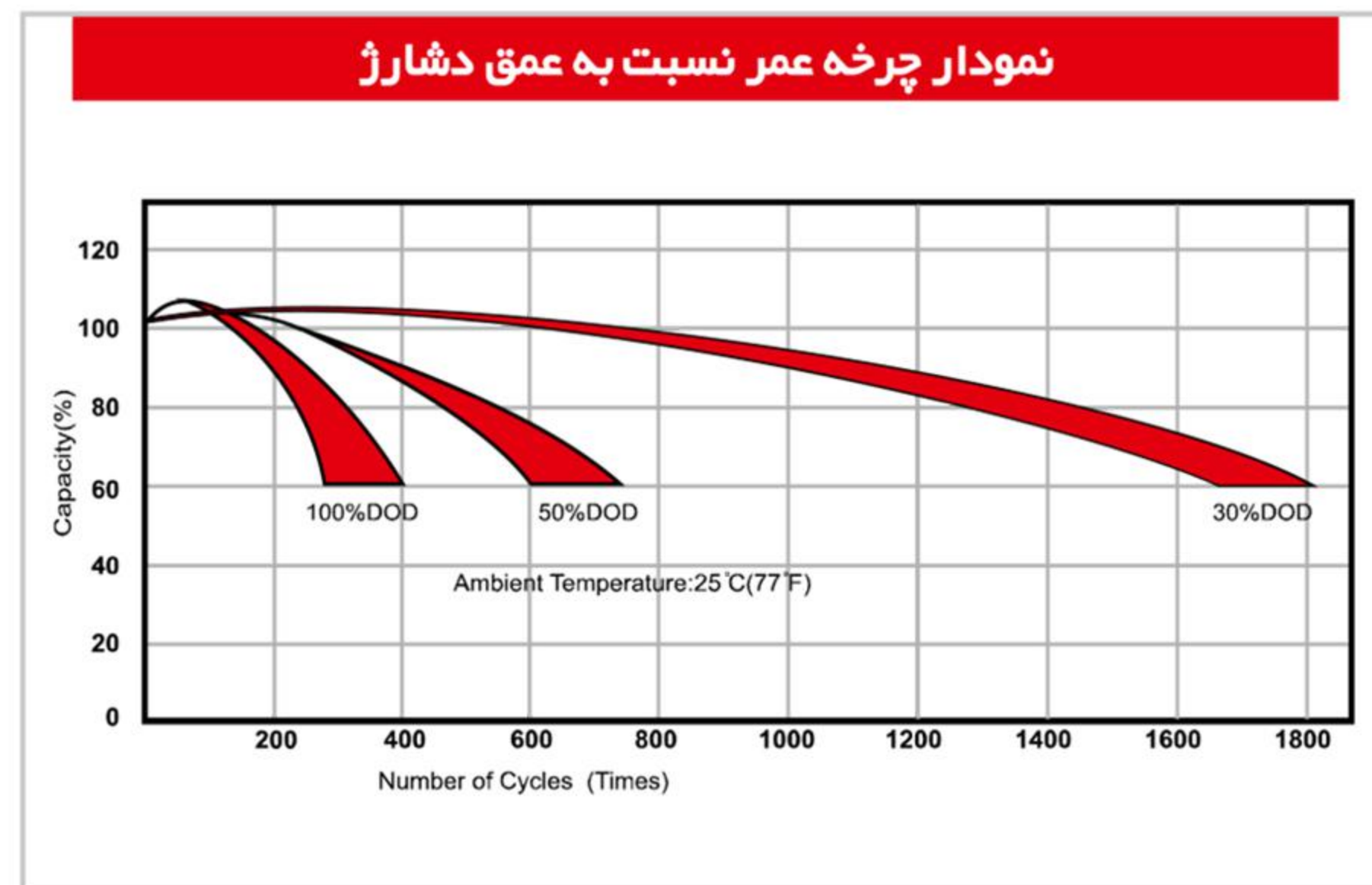
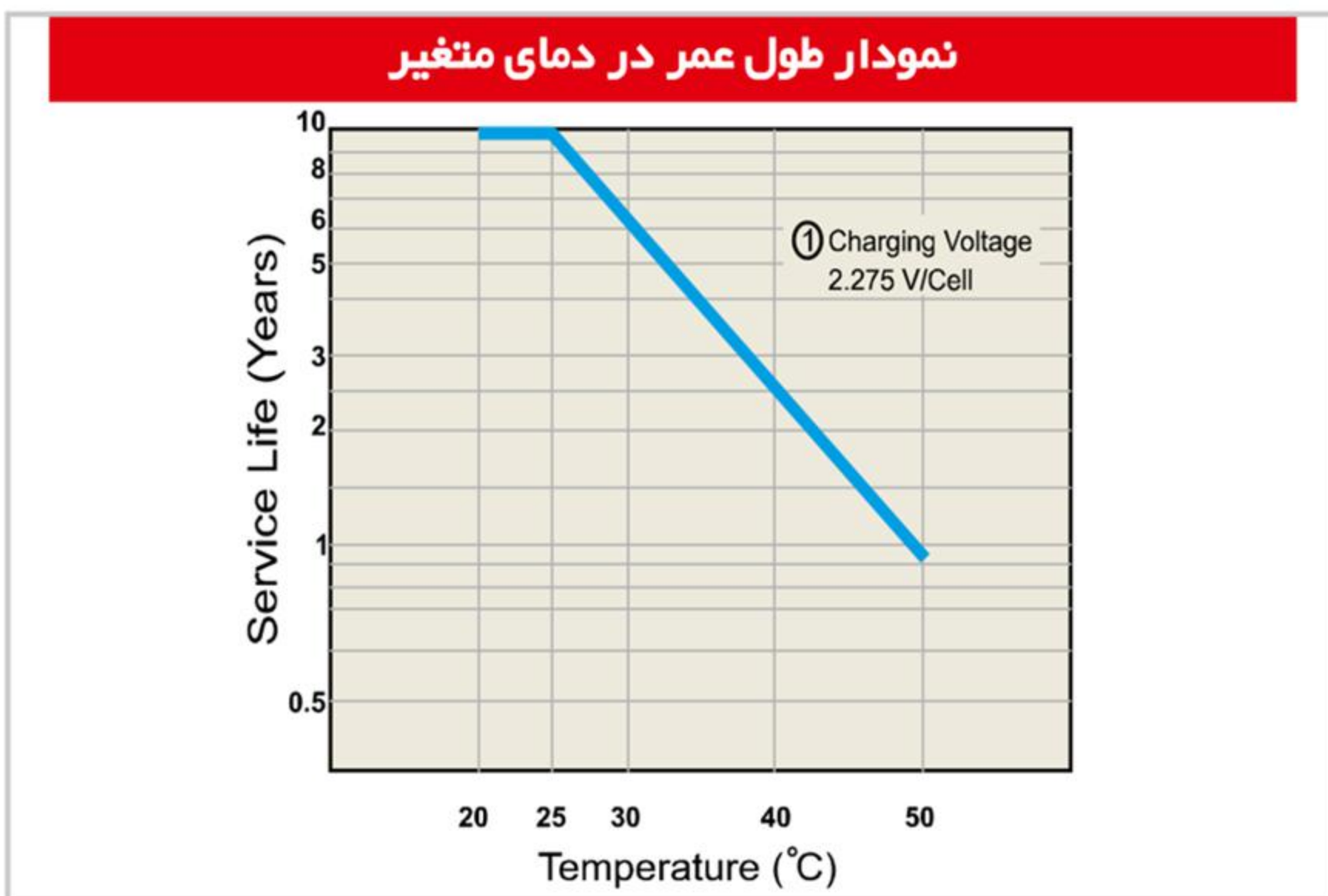
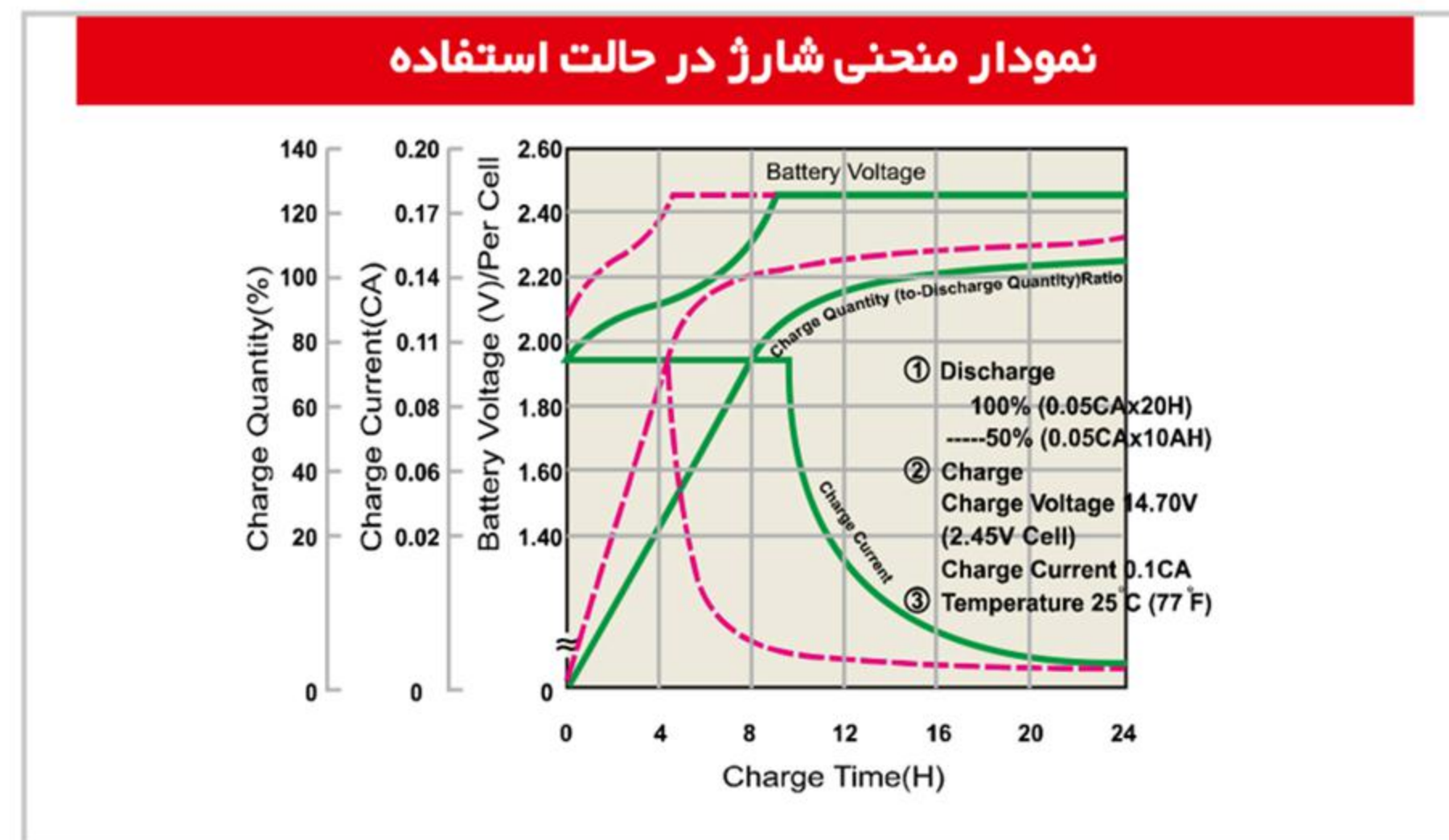
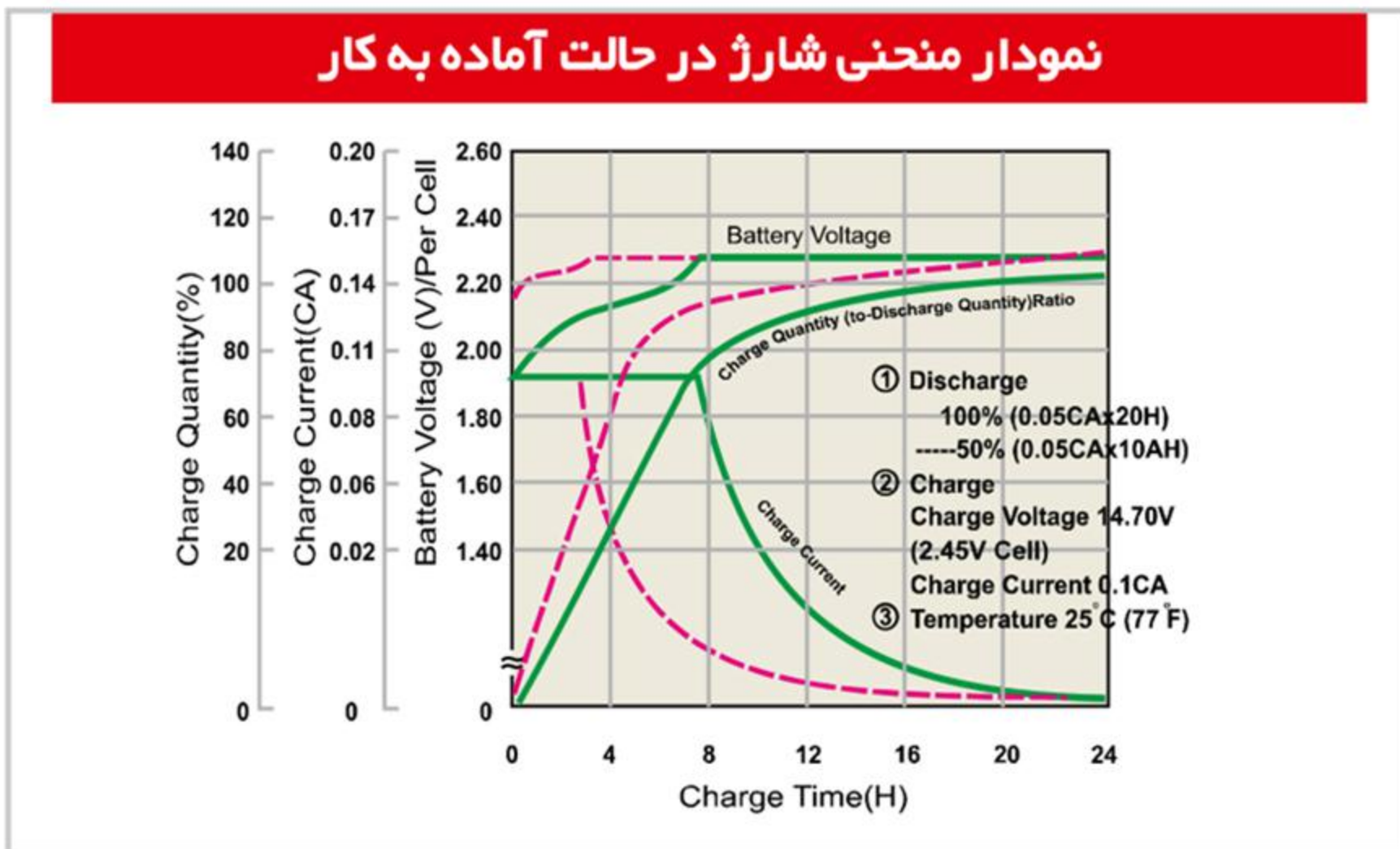
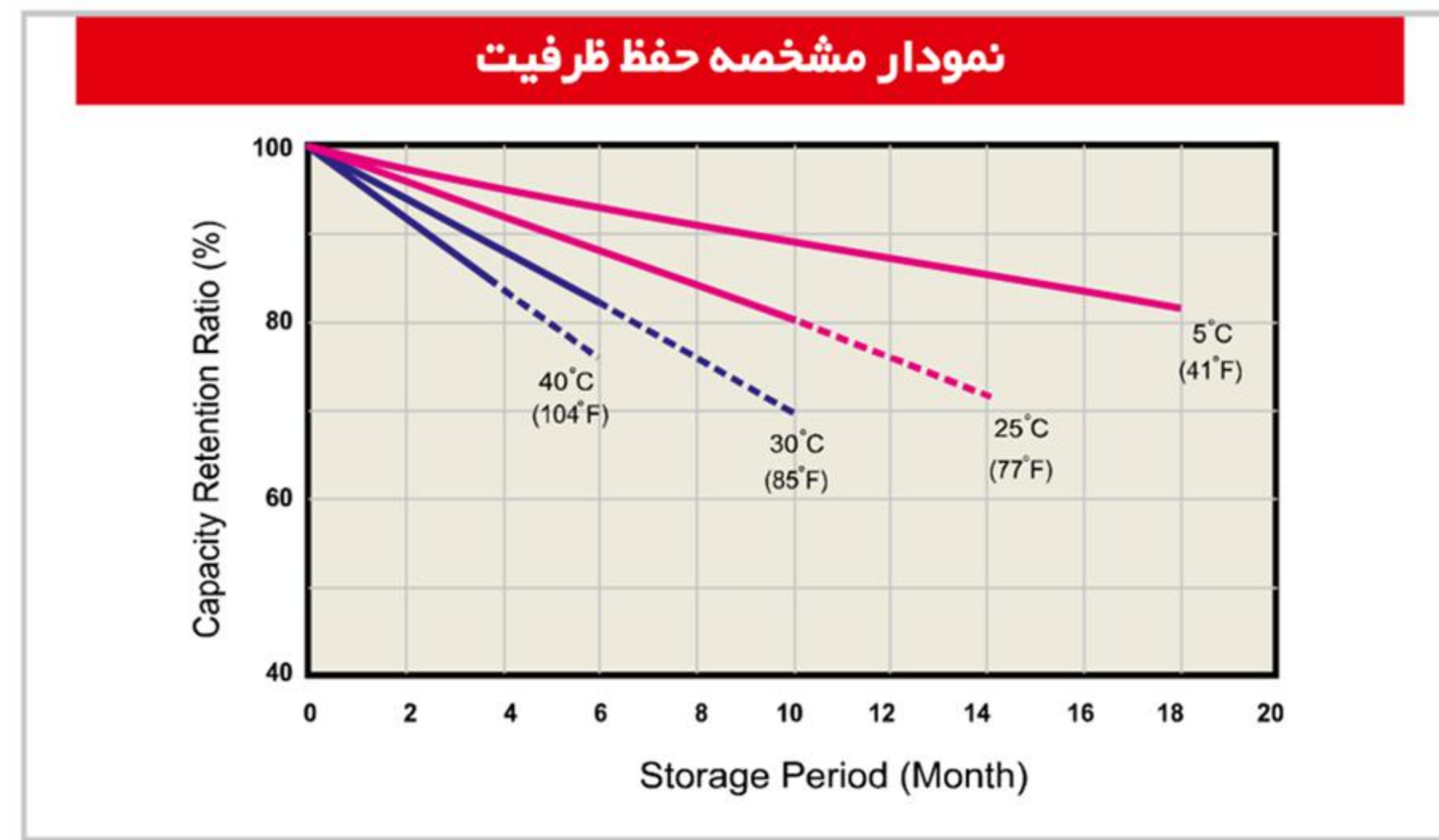
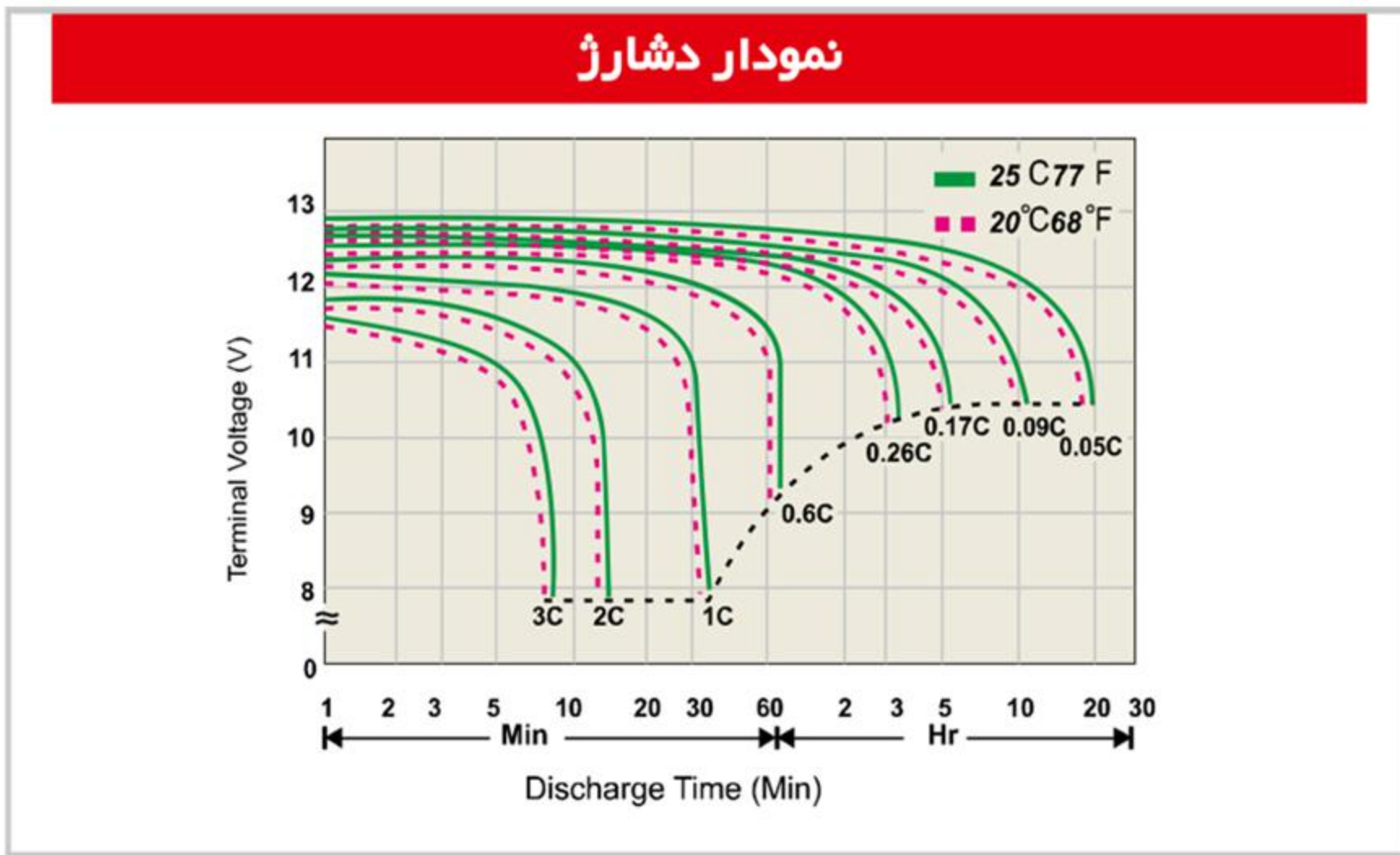

جدول جریان ثابت دشارژ در دمای ۲۵ درجه سانتیگراد

F.V/Time	5Min	10Min	15Min	30Min	1Hr	2Hr	3Hr	4Hr	5Hr	6Hr	10Hr	20Hr
1.85V/Cell	533.22	314.77	247.39	161.27	94.12	54.41	41.78	34.31	28.11	22.92	14.74	7.81
1.80V/Cell	543.40	320.78	252.12	164.35	95.92	55.45	42.58	34.96	28.65	23.36	15.00	7.96
1.75V/Cell	553.59	326.79	256.84	167.43	97.71	56.48	43.38	35.62	29.19	23.79	15.30	8.11
1.70V/Cell	603.41	346.40	272.26	174.11	99.43	57.48	44.14	36.24	29.70	24.21	15.57	8.25
1.67V/Cell	664.31	375.81	295.37	183.83	100.50	58.09	44.61	36.63	30.02	24.47	15.74	8.34

جدول تخلیه با توان ثابت در دمای ۲۵ درجه سانتیگراد

F.V/Time	5Min	10Min	15Min	30Min	1Hr	2Hr	3Hr	4Hr	5Hr	6Hr	10Hr	20Hr
1.85V/Cell	1039.7	613.80	482.42	314.47	183.53	106.09	81.47	66.90	54.82	44.69	28.74	15.23
1.80V/Cell	1059.6	625.52	491.63	320.47	187.04	108.12	83.03	68.18	55.87	45.54	29.25	15.52
1.75V/Cell	1079.5	637.25	500.85	326.48	190.54	110.15	84.58	69.46	56.91	46.40	29.84	15.81
1.70V/Cell	1176.6	675.48	530.90	339.51	193.89	112.08	86.07	70.68	57.92	47.22	30.36	16.09
1.67V/Cell	1295.4	732.83	575.97	358.48	195.97	113.28	86.99	71.43	58.54	47.72	30.69	16.26